

INNENECKE

# Rockfon® Lamella

So installieren Sie Innenecken.

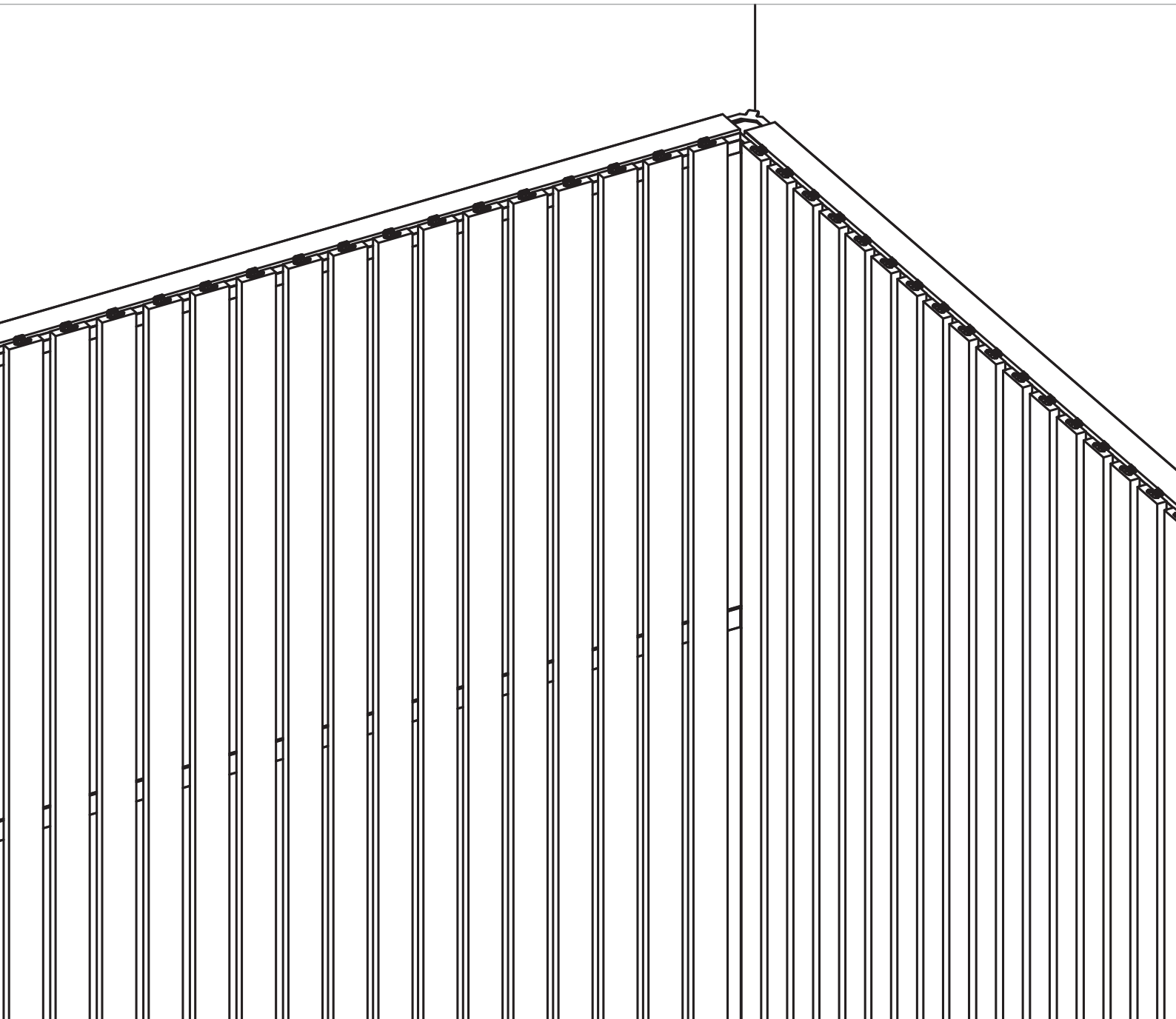

## Beschreibung

Ziel ist es, Ecken mit dem richtigen Lamellenabstand zwischen den beiden inneren Lamellen zu erhalten und die Flexibilität des Systems voll auszunutzen.

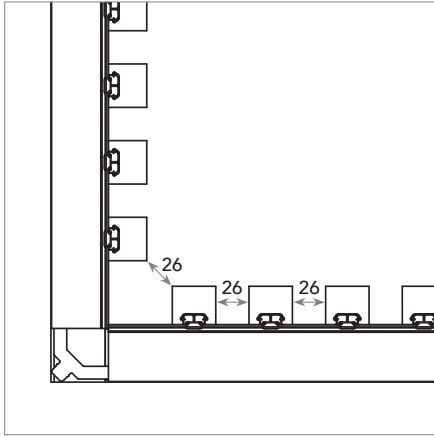

Ecke mit 34x30 mm Lamellen.

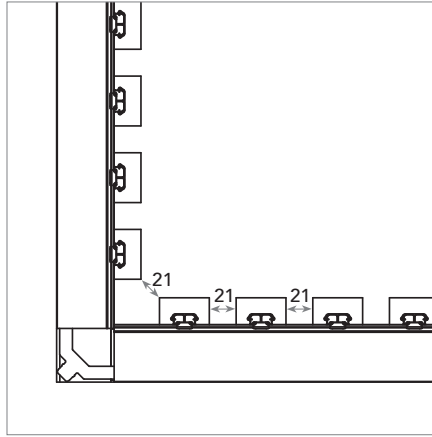

Ecke mit 39x21 mm Lamellen.

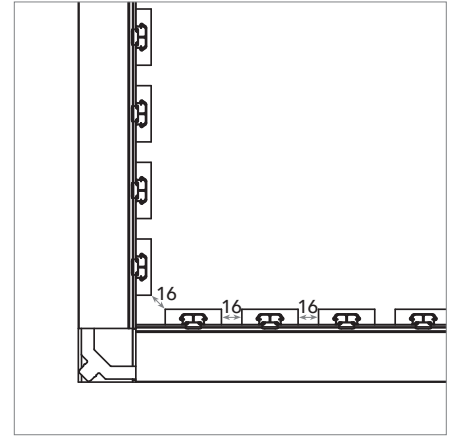

Ecke mit 44x12 mm Lamellen.

Die Montagehinweise gelten sowohl für den Beginn an einer Ecke als auch für den Übergang zu einer Ecke.

### A: Sie beginnen an einer Innenecke

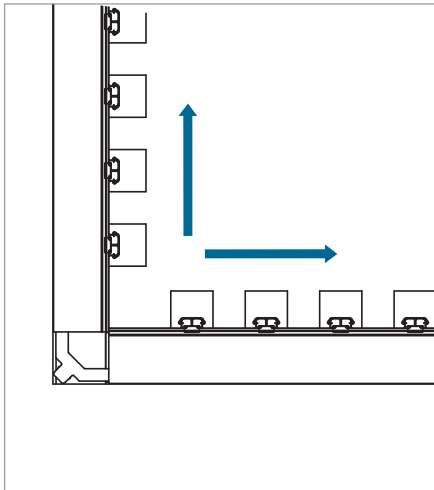

### B: Sie treffen auf eine Innenecke

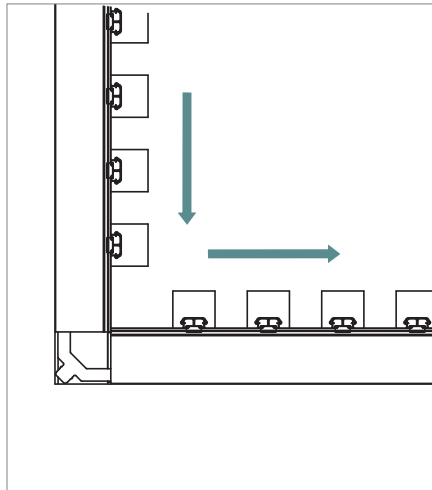

## Werkzeugübersicht

Werkzeuge	Bohrmaschine	Cuttermesser	Säge	Maßband	Laser	Wasserwaage	Schraubendreher	Bleistift

## Montage

- 1 Wenn Sie auf eine Ecke treffen, müssen Sie das Profil so zuschneiden, dass 42 mm bis zur Ecke frei bleiben.

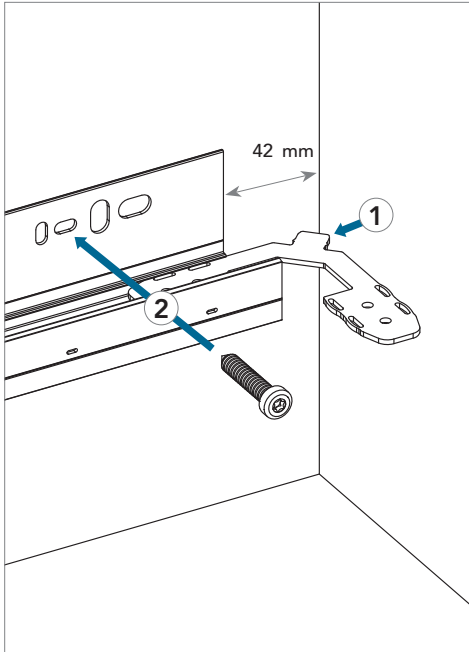

1. Setzen Sie die Eckverbinderklammern in die Profile ein, bevor Sie diese an der Wand montieren.
2. Platzieren Sie das Profilende 42 mm von der Ecke entfernt und befestigen Sie es dann an der Wand.
3. Wiederholen Sie Schritt 1-2 mit allen Profilen\*.

\*Wenn Sie auf eine Ecke treffen und/oder schneiden müssen, vergewissern Sie sich, dass die Löcher zur Aufnahme der Lamellen des oberen Profils vertikal mit den anderen Profilen übereinstimmen und ausgerichtet ausgerichtet sind.

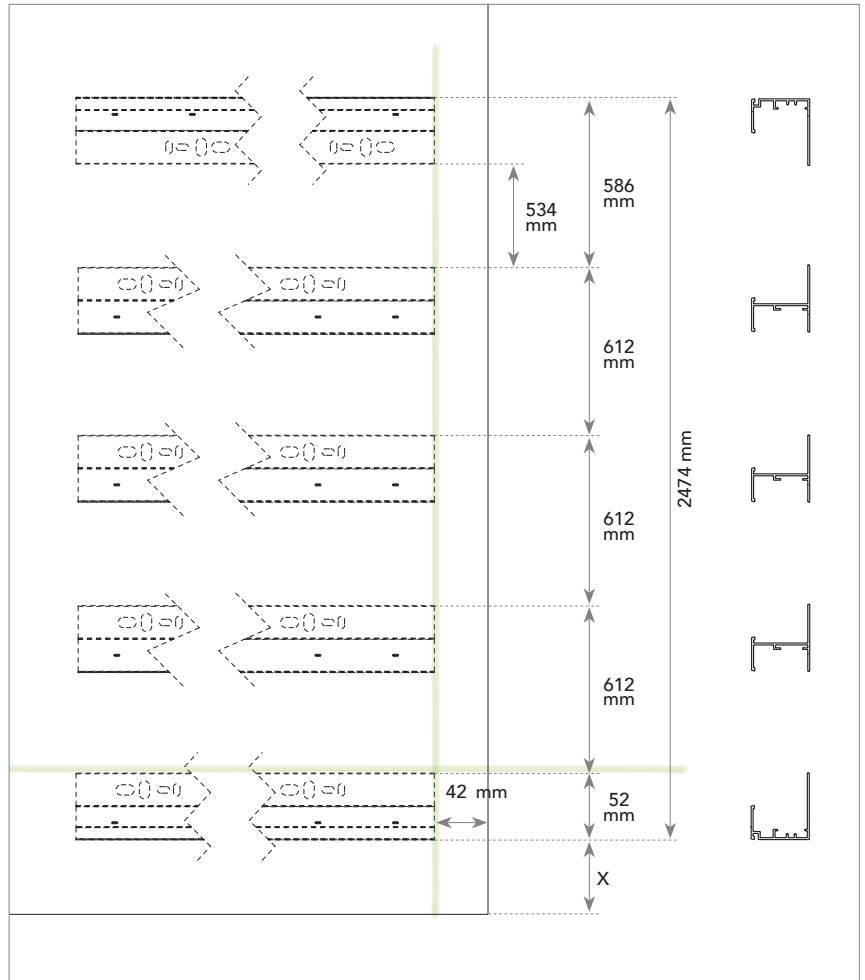

Abstände zwischen den Profilen.

**2** Montage gegenüberliegender Profile.

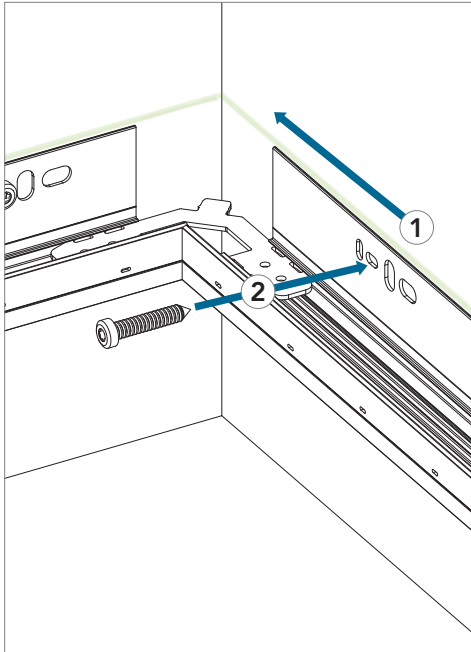

1. Schieben Sie das Verbindungsprofil auf die Eckverbinderklammer, bis es auf die gegenüberliegenden Profile trifft.

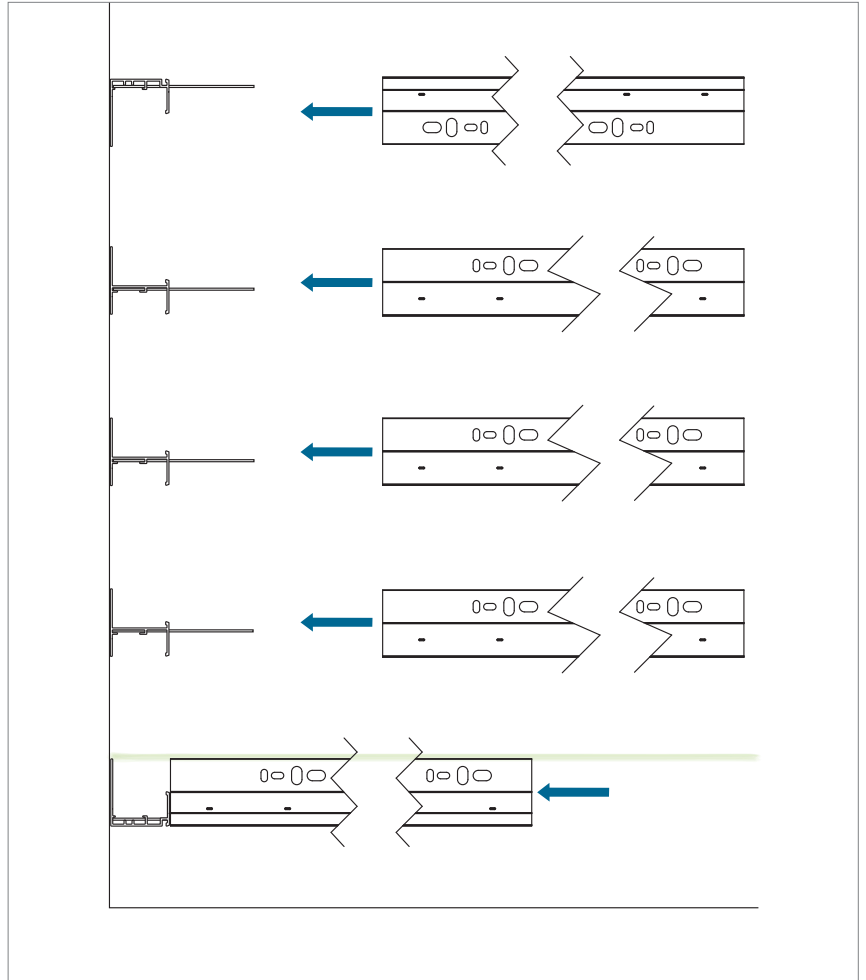

2. Richten Sie das Verbindungsprofil waagrecht aus und befestigen Sie es an der Wand.  
3. Wiederholen Sie den Vorgang mit allen Profilen.

**3** Montage von Akustikpaneelen.

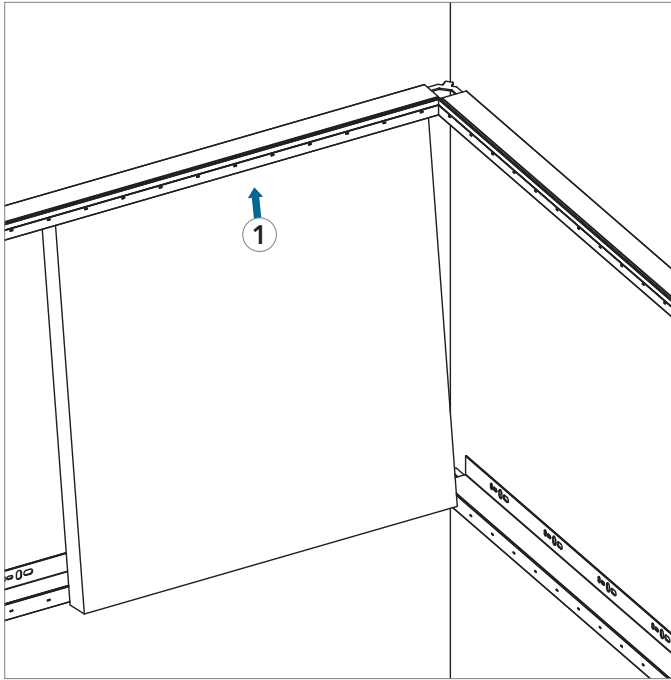

1. Setzen Sie das Akustikpaneel ein.  
Vergessen Sie nicht den unteren  
Abstandshalter im Bodenprofil (siehe  
Rockfon Lamella Montagehinweise).

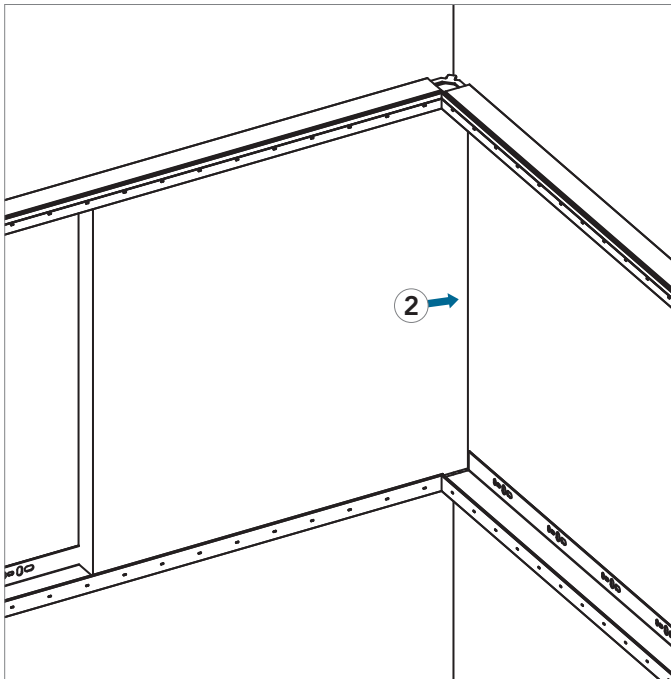

2. Schieben Sie das Akustikpaneel ganz in  
die Ecke, bis es an der Wand anliegt.

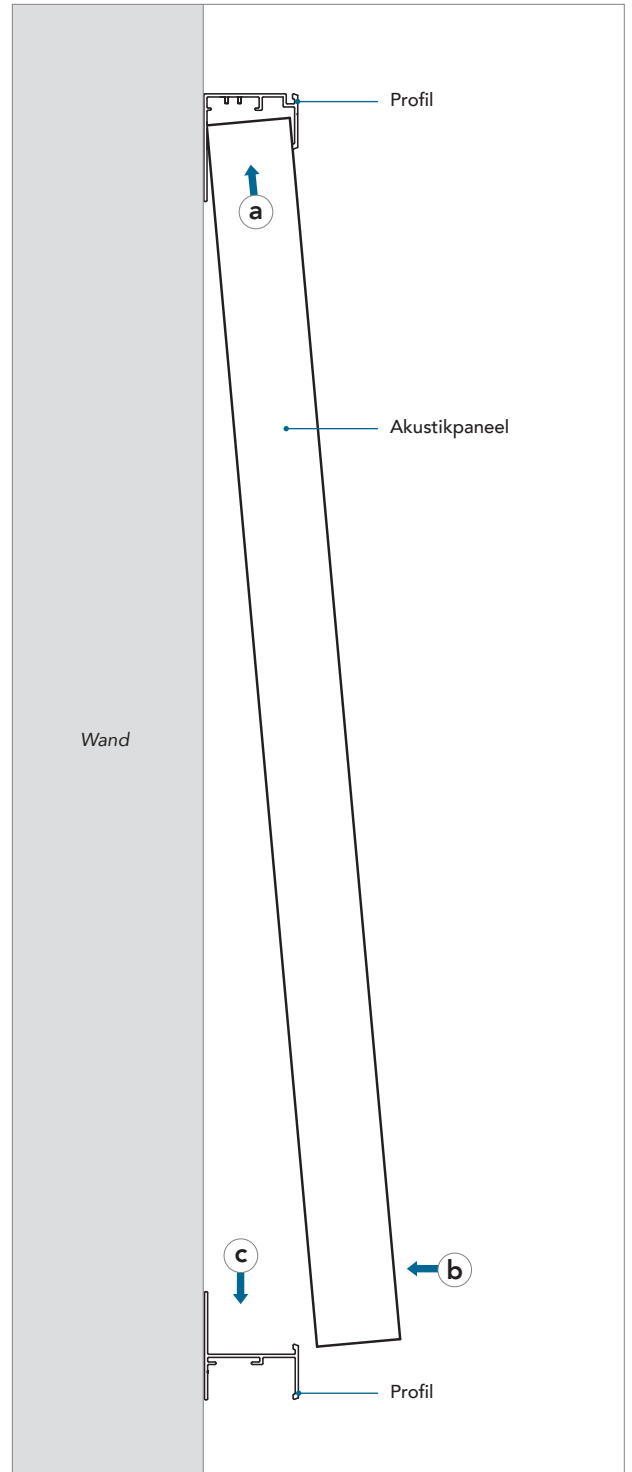

4 Montage der restlichen Akustikpaneele.

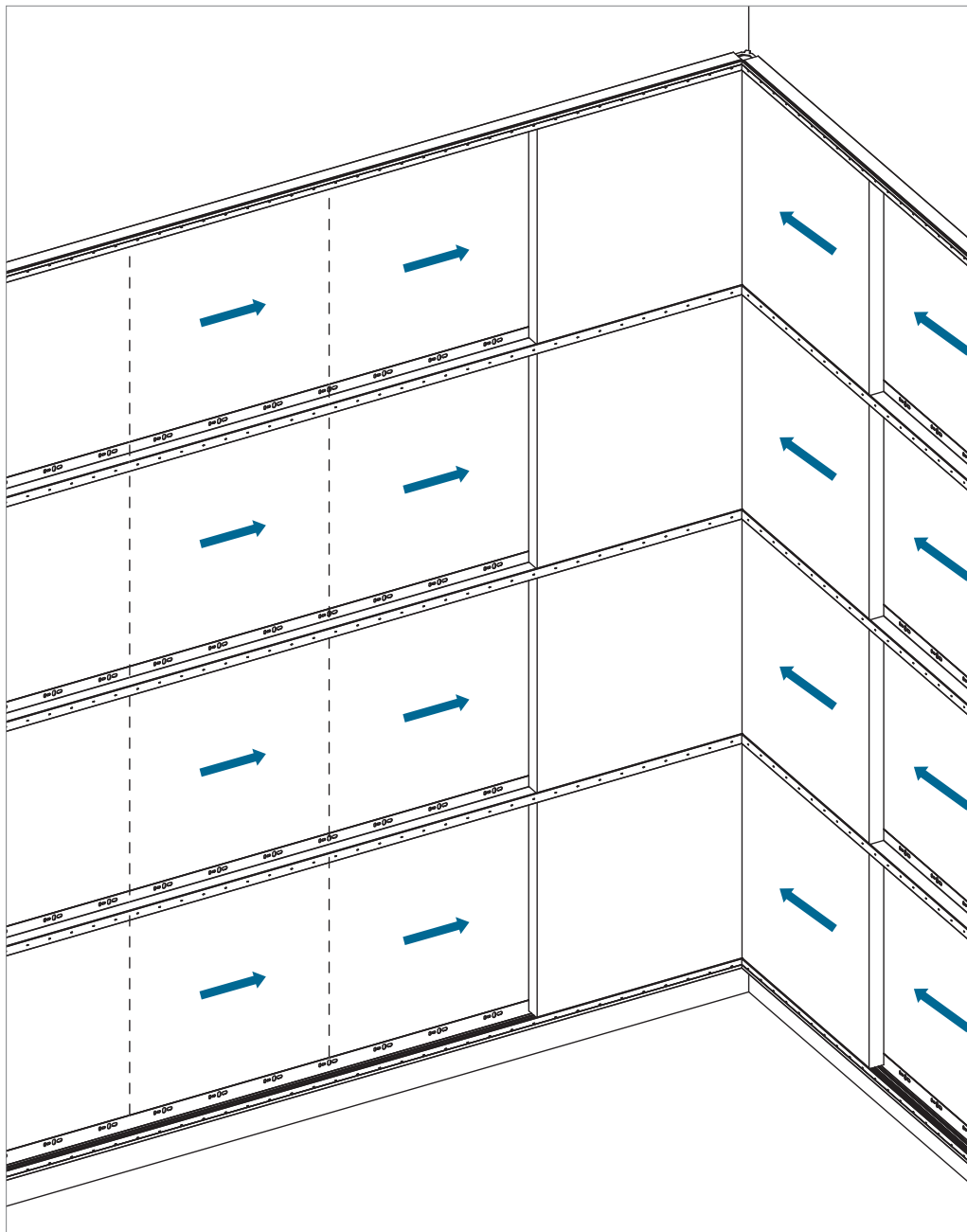

1. Setzen Sie das Akustikpaneel ein. Vergessen Sie nicht den unteren Abstandhalter im Bodenprofil (siehe Rockfon Lamella Montagehinweise).
2. Schieben Sie die gegenüberliegenden Akustikpaneele ganz in die Ecke, bis sie auf die gegenüberliegenden Akustikpaneele treffen.
3. Füllen Sie den offenen Raum mit Akustikpaneelen, indem Sie diese zur Ecke hin zusammenschieben.

5 Montage der ersten Klammern von der Ecke aus.

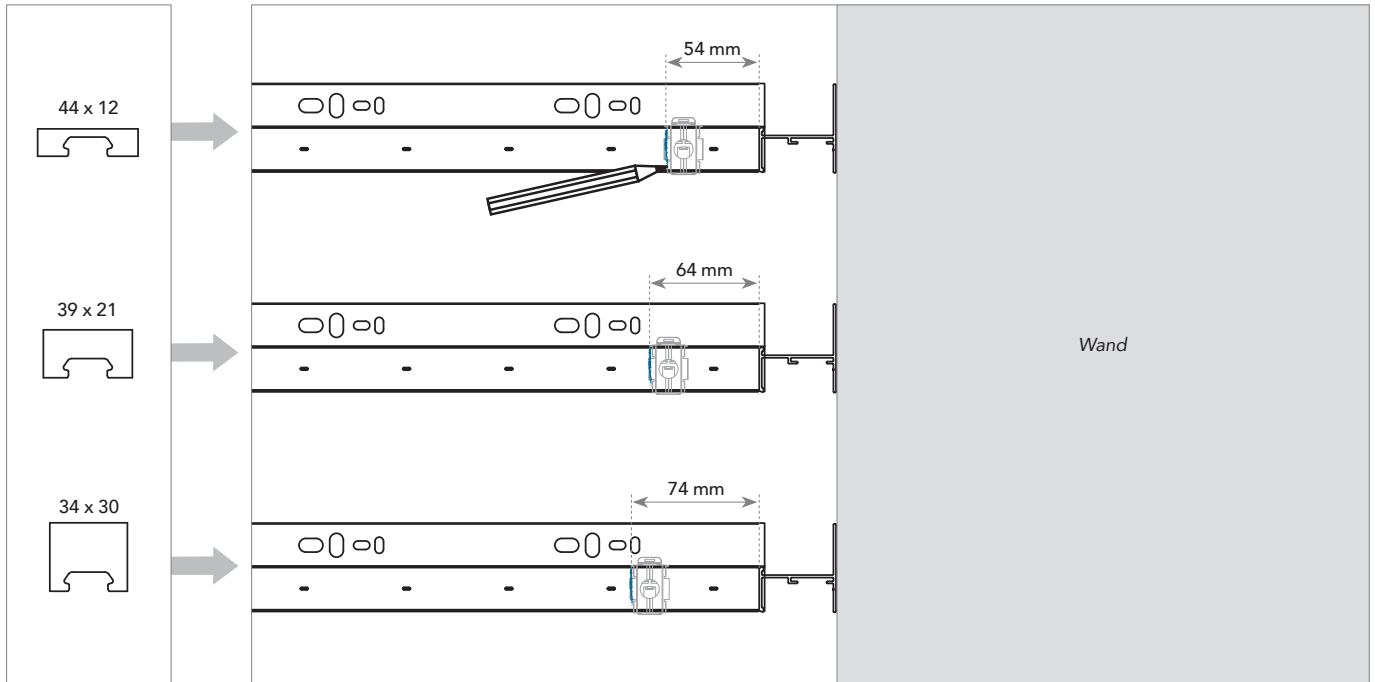

Markieren Sie eine Fluchtlinie zur Platzierung der ersten Klammer. Messen Sie von der Vorderseite des gegenüberliegenden Profils. Platzieren Sie die erste Klammer. Verwenden Sie dann die Montagehilfe, um die nächsten Klammern zu platzieren, bis Sie die Ausrichtungslöcher in den Profilen verwenden können.

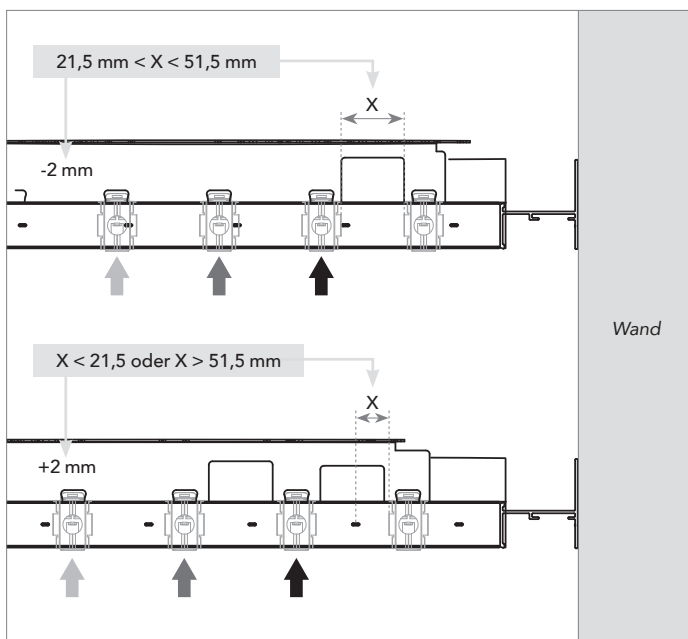

Auswahl der richtigen Schlitz an der Montagehilfe:  
Wenn der Abstand X zwischen 21,5 mm und 51,5 mm liegt, verwenden Sie die -2 mm Schlitz an der Montagehilfe. Ist der Abstand geringer oder größer, verwenden Sie die +2 mm-Schlitz. Verwenden Sie die Montagehilfe nicht mehr, wenn die Klammer mit den Löchern im Profil ausgerichtet ist.

ACHTUNG



Wenn Sie eine Klammer außerhalb eines Ausrichtungslochs anbringen, drücken Sie den Ausrichtungsstift auf der Rückseite der Klammer mit dem Daumen hinein.

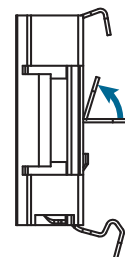
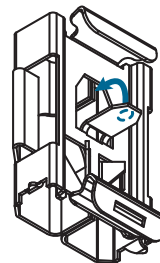

**6** Montage der Lamellen.

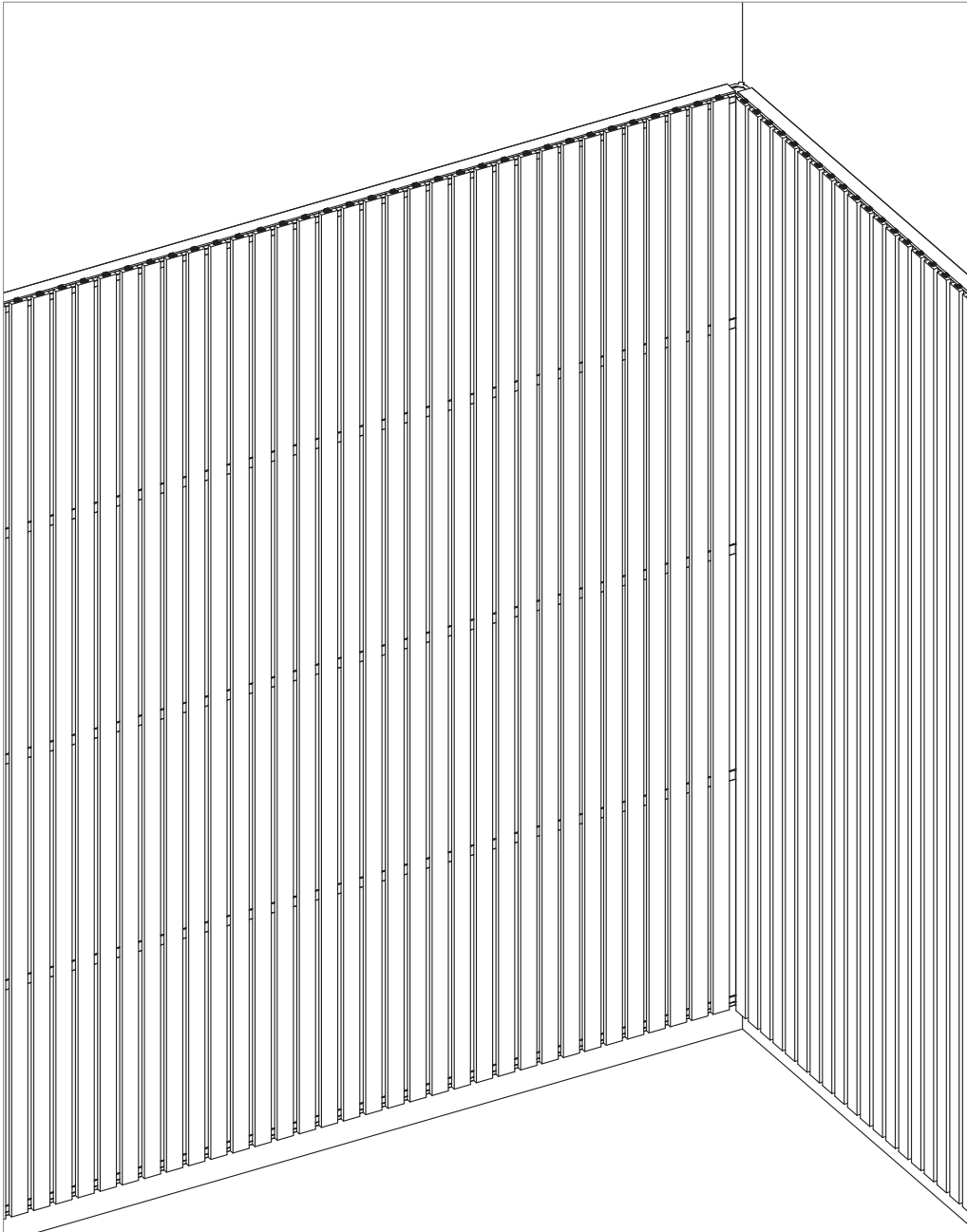

*Befestigen Sie alle Lamellen an den montierten Klammern (siehe Rockfon Lamella Montagehinweise). Die Innenecke ist nun fertig.*

# Sounds Beautiful

